

**Technische Daten**  
**Technical Data**  
**Caractéristiques techniques**

# LTM 1120/1

**Mobilkran**  
**Mobile Crane**  
**Grue automotrice**

**Teleskopausleger**

**Telescopic boom**

**Flèche télescopique**

**56 m**

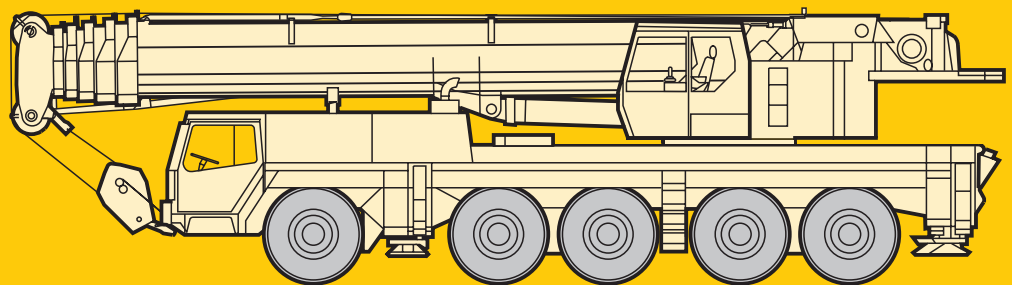

# LIEBHERR

# Die Traglasten am Teleskopausleger. Lifting capacities on telescopic boom. Forces de levage à la flèche télescopique.

LTM 1120/1



12,6 m – 56 m



360°

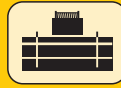

35 t



m	12,6 m												m	
	12,6 m	16,6 m	20,6 m	24,5 m	28,5 m	32,5 m	36,5 m	40,5 m	44,5 m	48,5 m	52,5 m	56 m		
3	120	111												3
3,5	107	102	92											3,5
4	95	94	88	81	69									4
4,5		86	82	75	66									4,5
5		79	76	70	62	51								5
6		66	66	62	55	49	40							6
7		56	56	55	49	44,5	38	32	23,6					7
8		48,5	48	47	44	40	35,5	32	22,1	20,1				8
9		42	41,5	40,5	40	36,5	32,5	29,8	21,3	19,9	15,8			9
10		37	36,5	35,5	35,5	33,5	30,5	27,9	21,3	19,7	15,8	14,9	12,6	10
12			29,1	28	28,9	27,8	26,2	24,5	21,3	18,7	15,6	14,5	11,8	12
14			24,8	22,7	23,5	22,5	22,5	21,6	18,9	16,8	15	13,3	11,1	14
16				18,3	19,4	18,4	19	19,1	16,9	15,1	13,6	12,2	10,3	16
18				15,9	15,8	15,2	16,8	15	13,5	12,3	11,1	9,6	7,2	18
20					13,2	13,8	14,1	14,2	13,4	12,2	11,1	10,2	8,9	20
22					11,8	12,4	12,2	12,1	11,7	10,9	10,1	9,4	8,3	22
24						10,7	10,5	10,4	10	9,9	9,2	8,6	7,7	24
26							9,3	9,2	9	8,5	8,6	8,3	8	26
28								8	8	7,3	7,4	7,6	7,4	28
30								7	7,2	6,5	6,3	6,5	6,9	30
32									6,3	6	5,6	6,1	5,8	32
34									5,5	5,6	5,2	5,3	5,2	34
36										5,1	4,8	5,1	4,5	36
38										4,7	4,5	4,4	4	38
40											4,2	4	3,5	40
42											3,9	3,6	3,2	42
44												3,2	2,8	44
46												2,8	2,4	46
48													2	48
50													1,7	50
52														52
54														54
I	0	0/0	46/0	92/0/0	92/0	92/46/0	92/46/0	92/0/0	92/0	92/46	92	100	I	
II	0	46/0	46/0	46/92/0	92/46	92/46/92	46/92/92	92/92/46	92/92	92/92	92	100	II	
III	0	0/0	0/0	0/46/46	0/46	46/46/46	46/46/92	46/92/92	92/92	92/92	92	100	III	
IV	0	0/0	0/46	0/0/46	0/46	0/46/46	46/46/46	46/92/92	46/92	92/92	92	100	IV	
V	0	0/46	0/46	0/0/46	0/46	0/46/46	46/46/46	46/46/92	46/92	46/92	92	100	V	

<sup>1)</sup> nach hinten / over rear / en arrière

TAB 110096 / 110098

## Sein größtes Lastmoment ist 438 tm.

# Die Traglasten am Teleskopausleger. Lifting capacities on telescopic boom. Forces de levage à la flèche télescopique.

LTM 1120/1



12,6 m – 56 m



360°

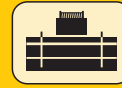

35 t

85%

	12,6 m		16,6 m	20,6 m	24,5 m	28,5 m	32,5 m	36,5 m	40,5 m	44,5 m	48,5 m	52,5 m	56 m	
	1) <sup>1)</sup>													
m	m													m
3	132	122												3
3,5	117	112	102											3,5
4	105	103	97	89	76									4
4,5		95	90	83	73									4,5
5		87	84	77	68	56								5
6		73	72	68	60	54	44							6
7		62	62	61	54	48,5	42	35	26					7
8		53	53	52	48,5	44	39	35	24,3	22,1				8
9		46	45,5	45	44	40	36	33	23,5	21,9	17,4			9
10		40,5	40	39	39	37	33,5	30,5	23,5	21,7	17,4	16,4	13,9	10
12			32	31	32	29,7	28,8	26,9	23,5	20,6	17,2	15,9	13	12
14			27,3	24,9	25,8	23,6	23,4	23,7	20,8	18,5	16,5	14,6	12,2	14
16				20,5	21,2	19,2	20,9	20	18,5	16,6	15	13,4	11,3	16
18				17,5	17,8	16,8	17,7	17,4	16,4	14,9	13,5	12,2	10,5	18
20					14,9	15,1	15,2	14,9	14	13,4	12,3	11,2	9,8	20
22					13	13,8	13,4	12,9	12	11,9	11,1	10,3	9,1	22
24						12,1	11,7	11,3	10,4	10,3	10,1	9,5	8,5	24
26						10,5	10,1	9,7	9	9	9,2	8,8	7,9	26
28							8,9	8,8	7,8	7,7	8	8,1	7,4	28
30							7,8	7,8	7,2	6,7	7,2	7,4	6,9	30
32								6,8	6,6	6,1	6,6	6,5	6,4	32
34								6,1	6,2	5,7	6,1	5,6	5,5	34
36									5,5	5,3	5,3	4,9	4,8	36
38									5,2	4,9	4,7	4,3	4,2	38
40										4,6	4,2	3,8	3,7	40
42										4,2	3,8	3,3	3,3	42
44											3,4	2,9	2,9	44
46											3,1	2,6	2,5	46
48												2,3	2,2	48
50												1,9	1,9	50
52													1,6	52
54													1,3	54
I	0		0/ 0	46/ 0	92/ 0/ 0	92/ 0/ 0	92/46/ 0	92/46/ 0	92/ 0/ 0	92/ 0	92/46	92	100	I
II	0		46/ 0	46/ 0	46/92/ 0	92/46/ 0	92/46/92	46/92/92	92/92/46	92/92	92/92	92	100	II
III	0		0/ 0	0/ 0	0/46/46	0/46/92	46/46/46	46/46/92	46/92/92	92/92	92/92	92	100	III
IV	0		0/ 0	0/46	0/ 0/46	0/46/46	0/46/46	46/46/46	46/92/92	46/92	92/92	92	100	IV
V	0		0/46	0/46	0/ 0/46	0/46/46	0/46/46	46/46/92	46/92	46/92	46/92	92	100	V

<sup>1)</sup> nach hinten / over rear / en arrière

TAB 110158 / 110159

# Die Traglasten am Teleskopausleger. Lifting capacities on telescopic boom. Forces de levage à la flèche télescopique.

LTM 1120/1



12,6 m – 56 m



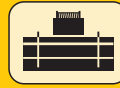

360°



25 t



 m	12,6 m	16,6 m	20,6 m	24,5 m	28,5 m	32,5 m	36,5 m	40,5 m	44,5 m	48,5 m	52,5 m	56 m	 m
3	111												3
3,5	102	92											3,5
4	93	88	81	69									4
4,5	84	82	75	66									4,5
5	76	75	70	62	51								5
6	63	62	62	55	49	40							6
7	53	52	51	49	44,5	38	32	23,6					7
8	44,5	44,5	43,5	42,5	40	35,5	32	22,1	20,1				8
9	38,5	38	37,5	37	34	32,5	29,8	21,3	19,9	15,8			9
10	33,5	33,5	32,5	32,5	29,3	28,5	27,9	21,3	19,7	15,8	14,9	12,6	10
12		26,7	24,2	24,7	22,2	23,9	22,6	21,3	18,7	15,6	14,5	11,8	12
14		20,4	19,7	19,3	19,3	19,2	18,7	17,5	16,8	15	13,3	11,1	14
16			16,6	15,7	16,7	16,2	15,5	14,4	14,1	13,6	12,2	10,3	16
18			13,6	13,8	13,6	13,5	12,9	12	11,8	11,9	11,1	9,6	18
20				11,5	11,7	11,2	11,4	10,4	9,9	10	10,2	8,9	20
22				10,3	9,9	9,4	9,6	9,4	8,6	9,1	8,8	8,3	22
24					8,5	8,2	8,2	8,5	7,8	8,3	7,6	7,5	24
26					7,3	7,5	7	7,3	7,2	7	6,6	6,5	26
28						6,7	6,1	6,8	6,4	6	5,6	5,5	28
30						6,2	5,6	6	5,5	5,1	4,7	4,6	30
32							5,2	5,3	4,8	4,4	4	3,9	32
34							4,8	4,7	4,2	3,8	3,4	3,4	34
36								4,1	3,7	3,3	2,9	2,9	36
38								3,6	3,2	2,9	2,5	2,4	38
40									2,8	2,5	2,1	2	40
42									2,4	2,2	1,8	1,7	42
44										1,8	1,4	1,4	44
46										1,5	1,1	1,1	46
I	0	0/0	46/0	92/0/0	92/0	92/46/0	92/46/0	92/0/0	92/0	92/46	92	100	I
II	0	46/0	46/0	46/92/0	92/0	92/46/92	46/92/92	92/92/46	92/92	92/92	92	100	II
III	0	0/0	0/0	0/46/46	0/92	46/46/46	46/46/92	46/92/92	92/92	92/92	92	100	III
IV	0	0/0	0/46	0/0/46	0/46	0/46/46	46/46/46	46/92/92	46/92	92/92	92	100	IV
V	0	0/46	0/46	0/0/46	0/46	0/46/46	46/46/46	46/46/92	46/92	46/92	92	100	V

TAB 110099

## Its maximum load moment is 438 tm.

# Die Traglasten am Teleskopausleger. Lifting capacities on telescopic boom. Forces de levage à la flèche télescopique.

LTM 1120/1



12,6 m – 56 m



360°



15 t



	12,6 m	16,6 m	20,6 m	24,5 m	28,5 m	32,5 m	36,5 m	40,5 m	44,5 m	48,5 m	52,5 m	56 m	
3	110												3
3,5	100	92											3,5
4	90	88	81	69									4
4,5	80	79	75	66									4,5
5	72	71	70	62	51								5
6	58	58	56	50	47	40							6
7	48	48	43	41,5	37	35,5	32	23,6					7
8	41	38,5	34,5	34	30,5	31,5	29,9	22,4	20,1				8
9	33	34,5	28,6	28,5	27,9	26,9	25,7	21,3	19,9	15,8			9
10	26,9	28,6	25,8	24,2	25,1	23,6	22,3	20,7	19,7	15,8	14,9	12,6	10
12		20,4	20,8	20,3	19,3	18,2	17,8	16,7	15,5	15,4	14,5	11,8	12
14		15,4	15,8	16	15,8	14,4	14,2	14,1	13,3	13,3	12,4	11,1	14
16			12,7	13,5	12,8	12,4	11,6	11,7	11,6	11	10,2	9,9	16
18			10,3	11	10,3	10,7	9,8	10,5	9,7	9,1	8,4	8,2	18
20				9,2	8,9	9,5	8,8	8,9	8,2	7,7	7	6,8	20
22				7,7	7,8	8	7,7	7,5	6,9	6,5	5,8	5,7	22
24					6,6	6,8	6,5	6,3	5,7	5,3	4,9	4,8	24
26					5,6	5,8	5,5	5,3	4,7	4,3	3,9	3,9	26
28						5	4,7	4,4	4	3,6	3,2	3,1	28
30						4,3	4	3,8	3,3	3	2,6	2,5	30
32							3,4	3,3	2,8	2,5	2,1	2	32
34							2,9	2,8	2,4	2	1,7	1,6	34
36								2,4	2	1,6	1,3	1,2	36
38								2	1,6	1,3			38
40									1,3	1			40
42										1			42
I	0	0/0	46/0	92/0/0	92/0	92/46/0	92/46/0	92/0/0	92/0	92/46	92	100	I
II	0	46/0	46/0	46/92/0	92/0	92/46/92	46/92/92	92/92/46	92/92	92/92	92	100	II
III	0	0/0	0/0	0/46/46	0/92	46/46/46	46/46/92	46/92/92	92/92	92/92	92	100	III
IV	0	0/0	0/46	0/0/46	0/46	0/46/46	46/46/46	46/92/92	46/92	92/92	92	100	IV
V	0	0/46	0/46	0/0/46	0/46	0/46/46	46/46/46	46/46/92	46/92	46/92	92	100	V

TAB 110100

## Anmerkungen zu den Traglasttabellen.

- Für die Kranberechnungen gelten die DIN-Vorschriften lt. Gesetz gemäß Bundesarbeitsblatt von 2/85: Die Traglasten DIN/ISO entsprechen den geforderten Standsicherheiten nach DIN 15019, Teil 2 und ISO 4305. Für die Stahltragwerke gilt DIN 15018, Teil 3. Die bauliche Ausbildung des Krans entspricht DIN 15018, Teil 2 sowie der F. E. M.
- Bei den DIN/ISO-Traglasttabellen sind in Abhängigkeit von der Auslegerlänge Windstärken von 5 bis 7 Beaufort zulässig.
- Die Traglasten sind in Tonnen angegeben.
- Das Gewicht des Lasthakens bzw. der Hakenflasche ist von den Traglasten abzuziehen.
- Die Ausladungen sind von Mitte Drehkranz gemessen.
- Die Traglasten für den Teleskopausleger gelten nur bei demontierter Klappspitze.
- Die 85 %-Traglasten überschreiten nicht 85 % der Kipplast. Wind und dynamische Einflüsse reduzieren die Traglast. Die 85 %-Traglasten entsprechen nicht den Sicherheitsanforderungen der EG-Maschinenrichtlinie.
- Traglaständerungen vorbehalten.
- Die Angabe des max. Lastmomentes bezieht sich auf die Traglast 85 % der Kipplastausnutzung.
- Traglasten über 100 t (110 t bei 85 %) nur mit Zusatzeinrichtung.

## Remarks referring to load charts.

- When calculating crane stresses and loads, German Industrial Standards (DIN) are applicable, in conformity with German legislation (published 2/85): The lifting capacities (stability margin) DIN/ISO are as laid down in DIN 15019, part 2, and ISO 4305. The crane's structural steel works is in accordance with DIN 15018, part 3. Design and construction of the crane comply with DIN 15018, part 2, and with F. E. M. regulations.
- For the DIN/ISO load charts, depending on jib length, crane operation may be permissible at wind speeds up to 5 resp. 7 Beaufort.
- Lifting capacities are given in metric tons.
- The weight of the hook blocks and hooks must be deducted from the lifting capacities.
- Working radii are measured from the slewing centreline.
- The lifting capacities given for the telescopic boom only apply if the folding jib is taken off.
- The 85 % lifting capacities do not exceed 85 % of the overturning load limit. Wind and dynamic influences reduce the lifting capacity. The 85 % lifting capacities do not comply with the safety requirements of the EC machine directive.
- Subject to modification of lifting capacities.
- The maximum load moment quoted is at 85 % of the overturning load limit.
- Lifting capacities above 100 t (110 t at 85 %) only with special equipment.

## Remarques relatives aux tableaux des charges.

- La grue est calculée selon normes DIN conformément au décret fédéral 2/85. Les charges DIN/ISO respectent les sécurités au basculement requises par les normes DIN 15019, partie 2 et ISO 4305. La structure de la grue est conçue selon la norme DIN 15018, partie 3. La conception générale est réalisée selon la norme DIN 15018, partie 2, ainsi que selon les recommandations de la F. E. M.
- Les charges DIN/ISO tiennent compte d'efforts au vent selon Beaufort de 5 à 7 en fonction de la longueur de flèche.
- Les charges sont indiquées en tonnes.
- Les poids du crochet ou de la moufle sont à déduire des charges indiquées.
- Les portées sont prises à partir de l'axe de rotation de la partie tournante.
- Les charges données en configuration flèche télescopiques s'entendent sans la fléchette pliante repliée contre le télescope en position route ou en position de travail en tête de télescope.
- Les charges données à 85 % ne dépassent pas 85 % des charges de basculement. Les effets du vent et les efforts dynamiques réduisent les capacités de charge. Les tableaux de charge à 85 % de la charge de basculement ne répondent pas à la directive européenne machine.
- Charges données sous réserve de modification.
- Le couple de charge maxi. indiqué est au plus égal 85 % de la charge de basculement.
- Forces de levage plus de 100 t (110 t à 85 %) seulement avec équipement supplémentaire.

# Die Traglasten am Teleskopausleger. Lifting capacities on telescopic boom. Forces de levage à la flèche télescopique.

LTM 1120/1



12,6 m – 56 m



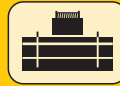

360°



7 t

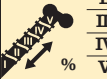

 m	12,6 m	16,6 m	20,6 m	24,5 m	28,5 m	32,5 m	36,5 m	40,5 m	44,5 m	48,5 m	52,5 m	56 m	 m	
3	110												3	
3,5	97	92											3,5	
4	86	85	81	69									4	
4,5	76	76	70	62									4,5	
5	67	67	58	51	47								5	
6	54	48,5	42	40,5	36,5	36							6	
7	41	39,5	33,5	31,5	31,5	29,3	27,8	23,6					7	
8	32,5	31,5	29,8	28,1	26,1	24,3	23,3	22,4	19,9				8	
9	25,1	26,1	24,8	23,5	22,5	20,5	19,8	19,3	17,7	15,8			9	
10	20,1	21,8	21	20,9	19,2	18,7	17	16,9	16,5	15,4	14,3	12,6	10	
12		15,2	16,1	16,3	14,8	15,3	14,3	13,8	12,8	12	11	10,7	12	
14		11,2	12	12,8	12,4	12,2	11,5	11	10,1	9,5	8,7	8,4	14	
16			9,3	10	10	10	9,3	8,9	8,2	7,6	6,9	6,7	16	
18			7,3	8	8,1	8,2	7,7	7,3	6,6	6,1	5,5	5,3	18	
20				6,5	6,6	6,7	6,3	6	5,4	4,9	4,3	4,2	20	
22				5,3	5,3	5,4	5	4,8	4,2	3,8	3,4	3,3	22	
24					4,4	4,4	4,1	3,9	3,4	3	2,6	2,5	24	
26					3,6	3,7	3,4	3,2	2,7	2,3	1,9	1,9	26	
28						3,1	2,8	2,6	2,1	1,8			28	
30						2,6	2,3	2,1	1,7				30	
32							1,8	1,7					32	
34							1,4	1,3					34	
 %	I	0	0/ 0	46/ 0	92/ 0/ 0	92/ 0	92/46/ 0	92/46/ 0	92/ 0/ 0	92/ 0	92/46	92	100	I
	II	0	46/ 0	46/ 0	46/92/ 0	92/ 0	92/46/92	46/92/92	92/92/46	92/92	92/92	92	100	II
	III	0	0/ 0	0/ 0	0/46/46	0/92	46/46/46	46/46/92	46/92/92	92/92	92/92	92	100	III
	IV	0	0/ 0	0/46	0/ 0/46	0/46	0/46/46	46/46/46	46/92/92	46/92	92/92	92	100	IV
	V	0	0/46	0/46	0/ 0/46	0/46	0/46/46	46/46/92	46/92	46/92	92	100	100	V

TAB 110101

## Couple de charge maxi.: 438 tm.

# Die Hubhöhen. Lifting heights. Hauteurs de levage.

LTM 1120/1

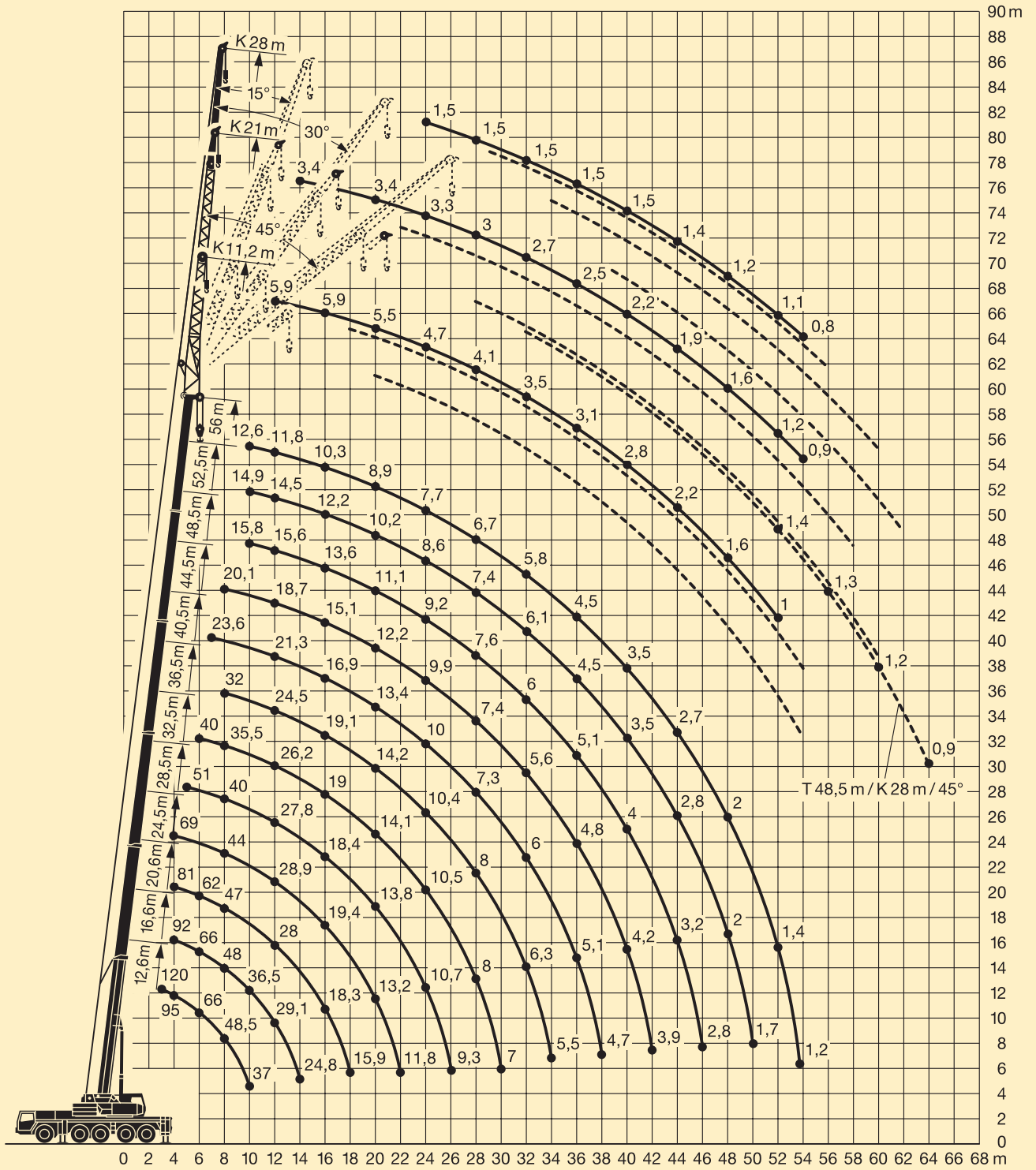

# Die Traglasten an der Klappspitze. Lifting capacities on the folding jib. Forces de levage à la fléchette pliante.



40,5 m – 56 m

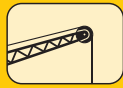

11,2 m



360°

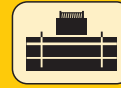

35 t



m	40,5 m				44,5 m				48,5 m				52,5 m				56 m				m
	11,2 m				11,2 m				11,2 m				11,2 m				11,2 m				
	0°	15°	30°	45°	0°	15°	30°	45°	0°	15°	30°	45°	0°	15°	30°	45°	0°	15°	30°	45°	
9	15,7																				9
10	15,7				13,4																10
12	15,3	11,6			13,3	11,3			10,6					8,5					5,9		12
14	14,4	10,8	8,2		12,5	10,5			10	9,4				8,1	7,6				5,9		14
16	13,2	10,1	7,9	6,6	11,4	9,9	7,8		9,3	8,6	6,7			7,7	7,2	6,5			5,9	5,7	16
18	12	9,5	7,5	6,5	10,3	9,4	7,5	6,4	8,6	8	6,7	5,4		7,1	6,7	6,3	5,1		5,9	5,7	18
20	11	9	7,1	6,3	9,4	8,9	7,1	6,3	7,9	7,4	6,7	5,4	6,6	6,2	5,9	5,1			5,5	5,3	20
22	9,9	8,5	6,8	6,1	8,6	8,3	6,7	6,1	7,3	6,8	6,3	5,2	6,1	5,7	5,6	5			5,1	4,9	22
24	9	8,1	6,4	5,7	7,9	7,6	6,3	5,7	6,7	6,4	5,9	4,9	5,6	5,3	5,2	4,8			4,7	4,5	24
26	8,2	7,7	6	5,2	7,2	7	5,9	5,3	6,2	5,9	5,5	4,6	5,2	4,9	4,8	4,5	4,4		4,4	4,2	26
28	7,2	7,3	5,6	4,8	6,6	6,5	5,5	4,8	5,7	5,5	5,2	4,3	4,8	4,6	4,5	4,3			4,1	4	28
30	6,1	6,5	5,2	4,4	6	6	5,2	4,5	5,2	5,1	4,8	4	4,5	4,3	4,2	4			3,8	3,7	30
32	5,2	5,6	4,8	4	5,1	5,5	4,9	4,1	4,8	4,8	4,5	3,8	4,2	4,1	4	3,8			3,5	3,5	32
34	4,4	4,7	4,5	3,7	4,3	4,6	4,6	3,8	4,4	4,4	4,2	3,6	3,9	3,8	3,8	3,5	3,3		3,3	3,3	34
36	3,8	4	4,1	3,4	3,7	4	4,2	3,5	3,8	4,1	3,9	3,4	3,6	3,6	3,6	3,3			3,1	3,1	36
38	3,3	3,5	3,7	3,2	3,3	3,5	3,7	3,3	3,4	3,6	3,7	3,2	3,4	3,5	3,4	3,1			2,9	2,9	38
40	2,9	3,1	3,2	3	2,8	3	3,2	3,1	3	3,2	3,3	3,1	3,1	3,3	3,2	2,9			2,8	2,8	40
42	2,7	2,7	2,8	2,8	2,6	2,7	2,8	2,9	2,8	3	2,9	2,9	2,7	2,9	3	2,7			2,6	2,6	42
44	2,5	2,6	2,6	2,4	2,5	2,5	2,6	2,5	2,6	2,8	2,7	2,6	2,3	2,5	2,7	2,6			2,2	2,4	44
46	2,4	2,5	2,4	1,9	2,3	2,4	2,4	2,4	2,5	2,6	2,6	2,2	2	2,2	2,3	2,4			2,1	2,2	46
48	2,3	2,3	2,2	1,7	2,2	2,2	2,3	2,3	2,1	2,3	2,4	2,1	1,7	1,9	2	2,1			1,6	1,8	48
50					2,1	2,1	2,1	2,2	1,8	2	2	2	1,4	1,5	1,7	1,7			1,3	1,5	50
52					1,8	1,9	1,9	1,8	1,5	1,6	1,7	1,7	1,1	1,2	1,3	1,4			1	1,2	52
54									1,3	1,4	1,4	1,4	0,8	0,9	1	1			0,9	1	54
56									1	1,1	1,1										56
I	92/ 0				92/ 0				92/46				92				100				I
II	92/46				92/92				92/92				92				100				II
III	46/92				92/92				92/92				92				100				III
IV	46/92				46/92				92/92				92				100				IV
V	46/92				46/92				46/92				92				100				V

TAB 110165 / 110123 / 110128 / 110133

Fortsetzung

## Der LTM 1120/1 hat für jeden Einsatz die passende Ausrüstung.



# Die Traglasten an der Klappspitze. Lifting capacities on the folding jib. Forces de levage à la fléchette pliante.



40,5 m – 56 m

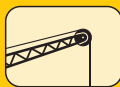

21 m



360°



35 t



m	40,5 m				44,5 m				48,5 m				52,5 m				56 m				m
	21 m				21 m				21 m				21 m				21 m				
	0°	15°	30°	45°	0°	15°	30°	45°	0°	15°	30°	45°	0°	15°	30°	45°	0°	15°	30°	45°	
12	6,9				6,4				5,8				5,2				3,4				12
14	6,7				6,2				5,5				4,9				3,4				14
16	6,5	5,5			6,1				5,3	4,7			4,6	4,3			3,4				16
18	6,2	5,3			5,8	5			5,3	4,7			4,6	4,3			3,4				18
20	5,9	5	4,3		5,6	4,8			5,1	4,6			4,3	4,1			3,4	3,3			20
22	5,7	4,8	4,2		5,4	4,7	4		4,9	4,4	3,9		4,1	3,9			3,4	3,3			22
24	5,4	4,6	4	3	5,2	4,5	3,9		4,8	4,3	3,8		3,9	3,8	3,4		3,3	3,3	3,2		24
26	5,2	4,5	3,9	2,9	5	4,3	3,9	2,8	4,5	4,2	3,7	2,8	3,8	3,6	3,3	2,8	3,2	3,1	3		26
28	5	4,3	3,8	2,9	4,8	4,2	3,8	2,8	4,2	4	3,7	2,8	3,6	3,4	3,2	2,8	3	3	2,9	2,7	28
30	4,8	4,1	3,7	2,9	4,6	4,1	3,7	2,8	4	3,8	3,6	2,7	3,4	3,3	3,1	2,7	2,9	2,8	2,7	2,7	30
32	4,6	4	3,6	2,8	4,5	4	3,6	2,8	3,7	3,6	3,5	2,7	3,2	3,1	3	2,7	2,7	2,7	2,6	2,6	32
34	4,4	3,9	3,5	2,8	4,2	3,9	3,5	2,8	3,5	3,4	3,3	2,7	3	3	2,9	2,7	2,6	2,5	2,5	2,5	34
36	4,1	3,8	3,4	2,8	3,9	3,8	3,5	2,7	3,3	3,2	3,2	2,7	2,9	2,8	2,8	2,6	2,5	2,4	2,4	2,4	36
38	3,7	3,7	3,3	2,7	3,5	3,6	3,4	2,7	3,2	3,1	3	2,6	2,7	2,7	2,6	2,5	2,3	2,2	2,3	2,3	38
40	3,3	3,6	3,3	2,6	3,1	3,4	3,3	2,7	3	2,9	2,9	2,6	2,6	2,5	2,5	2,5	2,2	2,1	2,2	2,2	40
42	2,9	3,2	3,2	2,6	2,7	3,1	3,2	2,6	2,7	2,8	2,8	2,5	2,4	2,4	2,4	2,4	2	2	2	2,1	42
44	2,5	2,8	3,1	2,5	2,4	2,8	3	2,6	2,4	2,7	2,6	2,4	2,3	2,3	2,3	2,3	1,9	1,9	1,9	2	44
46	2,2	2,5	2,7	2,4	2,1	2,4	2,7	2,5	2,1	2,4	2,5	2,4	2,1	2,2	2,2	2,2	1,8	1,8	1,8	1,9	46
48	1,9	2,2	2,4	2,4	1,9	2,1	2,3	2,4	2	2,1	2,4	2,3	1,8	2,1	2,1	2,1	1,6	1,7	1,7	1,8	48
50	1,6	1,9	2,1	2,2	1,7	1,8	2	2,2	1,9	1,9	2	2,2	1,6	1,9	2	2	1,4	1,6	1,6	1,7	50
52	1,5	1,6	1,7	1,7	1,6	1,7	1,7	1,8	1,7	1,8	1,8	1,9	1,3	1,6	1,8	1,9	1,2	1,5	1,5	1,6	52
54	1,5	1,5	1,5	1,5	1,5	1,5	1,6	1,7	1,5	1,7	1,7	1,8	1,1	1,4	1,6	1,7	0,9	1,2	1,4	1,5	54
56	1,4	1,4	1,4	1,4	1,4	1,4	1,5	1,6	1,3	1,5	1,6	1,6	0,8	1,1	1,3	1,4		1	1,2	1,4	56
58	1,3	1,3	1,3		1,3	1,3	1,3	1,5	1	1,2	1,4	1,4		0,8	1	1,1			1	1,1	58
60					1,1	1,2	1,2		0,8	1	1,1	1,1			0,8	0,8				0,8	60
62					0,9	1					0,8	0,8									62
I		92/ 0				92/ 0				92/46				92				100			I
II		92/46				92/92				92/92				92				100			II
III		46/92				92/92				92/92				92				100			III
IV		46/92				46/92				92/92				92				100			IV
V		46/92				46/92				46/92				92				100			V

TAB 110165 / 110123 / 110128 / 110133

Fortsetzung

# Die Traglasten an der Klappspitze. Lifting capacities on the folding jib. Forces de levage à la fléchette pliante.

LTM 1120/1



40,5 m – 56 m

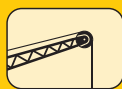

28 m



360°



35 t



m	40,5 m				44,5 m				48,5 m				52,5 m				56 m				m
	28 m				28 m				28 m				28 m				28 m				
	0°	15°	30°	45°	0°	15°	30°	45°	0°	15°	30°	45°	0°	15°	30°	45°	0°	15°	30°	45°	
12	5,1																				12
14	5				4,6				4,1												14
16	4,9				4,5				4												16
18	4,8				4,4				3,9												18
20	4,6	4			4,3	3,8			3,9												20
22	4,4	3,8			4,2	3,7			3,8	3,4											22
24	4,3	3,6			4	3,5			3,7	3,3											24
26	4,1	3,5	2,8		3,9	3,4	2,7		3,5	3,2	2,6										26
28	3,9	3,3	2,7		3,8	3,2	2,6		3,4	3,1	2,5										28
30	3,7	3,2	2,6	2	3,6	3,1	2,5	2	3,2	3	2,4										30
32	3,6	3,1	2,5	1,9	3,5	3	2,5	1,9	3	2,9	2,4	1,9									32
34	3,4	2,9	2,4	1,9	3,3	2,9	2,4	1,9	2,9	2,8	2,4	1,9									34
36	3,2	2,8	2,4	1,8	3,2	2,8	2,3	1,8	2,7	2,6	2,3	1,8									36
38	3,1	2,7	2,3	1,8	3,1	2,7	2,3	1,8	2,6	2,5	2,3	1,8									38
40	2,9	2,6	2,3	1,7	2,9	2,6	2,3	1,8	2,4	2,3	2,2	1,7									40
42	2,8	2,5	2,2	1,7	2,7	2,5	2,2	1,7	2,3	2,2	2,1	1,7									42
44	2,5	2,4	2,2	1,7	2,4	2,4	2,2	1,7	2,2	2,1	2,1	1,7									44
46	2,2	2,3	2,1	1,7	2,1	2,3	2,2	1,7	2	2	2	1,6									46
48	1,9	2,3	2,1	1,7	1,8	2,2	2,1	1,7	1,7	1,9	1,9	1,6									48
50	1,7	2	2,1	1,7	1,5	1,9	2,1	1,7	1,5	1,8	1,8	1,6									50
52	1,4	1,8	2	1,7	1,3	1,7	2	1,7	1,3	1,6	1,7	1,6									52
54	1,1	1,5	1,8	1,7	1,2	1,4	1,7	1,6	1,3	1,4	1,6	1,5									54
56	1	1,2	1,4	1,6	1,1	1,2	1,4	1,6	1,2	1,2	1,4	1,5									56
58	0,9	1	1,1	1,2	1	1,1	1,1	1,3	1	1,1	1,2	1,4									58
60	0,9	0,9	0,9	1	0,9	1	1	1,1	0,8	1	1,1	1,2									60
62	0,8	0,8	0,8	0,9	0,8	0,9	0,9	1		0,9	1	1,1									62
64							0,8	1			0,8	0,9									64
I	92/ 0				92/ 0				92/46				92				100				I
II	92/46				92/92				92/92				92				100				II
III	46/92				92/92				92/92				92				100				III
IV	46/92				46/92				92/92				92				100				IV
V	46/92				46/92				46/92				92				100				V

TAB 110165 / 110123 / 110128 / 110133

# Die Traglasten an der Klappspitze. Lifting capacities on the folding jib. Forces de levage à la fléchette pliante.



40,5 m – 56 m

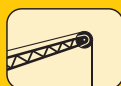

11,2 m



360°



35 t

85%

m	40,5 m				44,5 m				48,5 m				52,5 m				56 m				m
	11,2 m				11,2 m				11,2 m				11,2 m				11,2 m				
	0°	15°	30°	45°	0°	15°	30°	45°	0°	15°	30°	45°	0°	15°	30°	45°	0°	15°	30°	45°	
9	17,3																				9
10	17,3				14,8																10
12	16,9	12,7			14,6	12,4			11,6				9,4				6,5				12
14	15,8	11,9	9,1		13,7	11,6			11	10,3			8,9	8,4			6,5				14
16	14,5	11,1	8,7	7,3	12,5	10,9	8,6		10,3	9,5	7,4		8,4	7,9	7,2		6,5	6,2			16
18	13,2	10,4	8,3	7,1	11,3	10,3	8,2	7,1	9,4	8,8	7,4	5,9	7,9	7,4	6,9	5,6	6,5	6,2	5,9		18
20	12,1	9,9	7,9	6,9	10,3	9,8	7,8	6,9	8,7	8,1	7,3	5,9	7,2	6,8	6,5	5,6	6	5,8	5,5	5,2	20
22	10,9	9,3	7,4	6,7	9,4	9,1	7,4	6,7	8	7,5	6,9	5,7	6,7	6,3	6,1	5,5	5,6	5,4	5,2	5	22
24	9,9	8,9	7	6,2	8,6	8,4	6,9	6,3	7,4	7	6,5	5,4	6,2	5,8	5,7	5,3	5,2	5	4,9	4,7	24
26	8,7	8,4	6,6	5,7	7,9	7,7	6,5	5,8	6,8	6,5	6,1	5,1	5,7	5,4	5,3	5	4,8	4,7	4,6	4,5	26
28	7,6	8	6,2	5,2	7,3	7,1	6,1	5,3	6,2	6,1	5,7	4,8	5,3	5,1	5	4,7	4,5	4,4	4,3	4,3	28
30	6,6	7	5,7	4,8	6,5	6,6	5,7	4,9	5,7	5,6	5,3	4,4	4,9	4,8	4,7	4,4	4,2	4,1	4	4,1	30
32	5,7	6,1	5,3	4,4	5,6	6	5,4	4,5	5,3	5,3	4,9	4,2	4,6	4,5	4,4	4,2	3,9	3,8	3,8	3,8	32
34	4,8	5,2	4,9	4,1	4,7	5,1	5	4,2	4,8	4,9	4,6	4	4,3	4,2	4,2	3,9	3,6	3,6	3,6	3,6	34
36	4,2	4,4	4,5	3,8	4,1	4,4	4,6	3,9	4,2	4,5	4,3	3,7	4	4	3,9	3,6	3,4	3,4	3,4	3,4	36
38	3,7	3,9	4,1	3,5	3,6	3,8	4	3,6	3,7	3,9	4	3,6	3,8	3,8	3,7	3,4	3,2	3,2	3,2	3,2	38
40	3,2	3,4	3,6	3,3	3,1	3,3	3,5	3,4	3,3	3,5	3,6	3,4	3,4	3,6	3,5	3,2	3	3,1	3	3	40
42	2,9	3	3,1	3,1	2,9	3	3	3,1	3,1	3,3	3,2	3,2	2,9	3,1	3,3	3	2,8	2,9	2,9	2,8	42
44	2,8	2,9	2,8	2,6	2,7	2,8	2,8	2,7	2,9	3,1	3	2,8	2,5	2,7	2,9	2,8	2,4	2,6	2,7	2,7	44
46	2,6	2,7	2,6	2,1	2,5	2,6	2,6	2,6	2,7	2,8	2,9	2,5	2,1	2,3	2,5	2,6	2	2,2	2,4	2,5	46
48	2,5	2,5	2,4	1,9	2,4	2,4	2,5	2,5	2,3	2,5	2,6	2,3	1,8	2	2,1	2,2	1,7	1,9	2	2,1	48
50					2,3	2,3	2,3	2,4	2	2,2	2,2	2,1	1,5	1,7	1,8	1,8	1,4	1,6	1,7	1,8	50
52					2	2,1	2,1	2	1,7	1,8	1,9	1,9	1,2	1,4	1,5	1,5	1,1	1,3	1,4	1,5	52
54									1,4	1,5	1,5	1,5	0,9	1	1,1	1,2	0,8	1	1,1	1,2	54
56									1,1	1,2	1,2				0,8	0,8		0,8	0,8		56
I	92/ 0				92/ 0				92/46				92				100				I
II	92/46				92/92				92/92				92				100				II
III	46/92				92/92				92/92				92				100				III
IV	46/92				46/92				92/92				92				100				IV
V	46/92				46/92				46/92				92				100				V

TAB 110168 / 110161 / 110162 / 110163

Fortsetzung

## The LTM 1120/1 can be equipped to tackle any job.

# Die Traglasten an der Klappspitze. Lifting capacities on the folding jib. Forces de levage à la fléchette pliante.

LTM 1120/1



40,5 m – 56 m

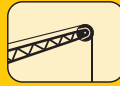

21 m



360°

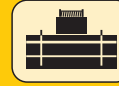

35 t



85%

m	40,5 m				44,5 m				48,5 m				52,5 m				56 m				m				
	21 m				21 m				21 m				21 m				21 m								
	0°	15°	30°	45°	0°	15°	30°	45°	0°	15°	30°	45°	0°	15°	30°	45°	0°	15°	30°	45°					
12	7,6				7																12				
14	7,4				6,9					6,3					5,7						3,7	14			
16	7,1	6,1			6,7					6,1					5,4						3,7	16			
18	6,8	5,8			6,4	5,5				5,9	5,2				5,1	4,7					3,7	18			
20	6,5	5,5	4,7		6,2	5,3				5,6	5				4,8	4,5					3,7	3,6	20		
22	6,2	5,3	4,6		6	5,1	4,4			5,4	4,9	4,3			4,5	4,3					3,7	3,6	22		
24	6	5,1	4,4	3,3	5,7	4,9	4,3			5,3	4,7	4,2			4,3	4,1	3,7				3,7	3,6	3,5	24	
26	5,7	4,9	4,3	3,2	5,5	4,8	4,2	3,1		5	4,6	4,1	3,1		4,1	3,9	3,6	3,1			3,5	3,4	3,3	26	
28	5,5	4,7	4,2	3,2	5,3	4,6	4,2	3,1		4,7	4,4	4	3		4	3,8	3,5	3,1			3,3	3,3	3,2	3	28
30	5,2	4,6	4,1	3,2	5,1	4,5	4,1	3,1		4,4	4,2	4	3		3,7	3,6	3,4	3			3,2	3,1	3	2,9	30
32	5	4,4	4	3,1	4,9	4,4	4	3,1		4,1	4	3,9	3		3,5	3,4	3,3	3			3	2,9	2,9	2,8	32
34	4,9	4,3	3,9	3,1	4,6	4,2	3,9	3		3,9	3,7	3,7	3		3,3	3,3	3,2	2,9			2,9	2,8	2,7	2,7	34
36	4,6	4,2	3,8	3	4,3	4,1	3,8	3		3,7	3,6	3,5	2,9		3,2	3,1	3,1	2,9			2,7	2,6	2,6	2,6	36
38	4	4,1	3,7	3	3,9	4	3,8	3		3,5	3,4	3,3	2,9	3	2,9	2,9	2,8	2,5			2,5	2,5	2,5	2,5	38
40	3,6	3,9	3,6	2,9	3,4	3,8	3,7	2,9		3,3	3,2	3,2	2,8		2,8	2,8	2,8	2,7			2,4	2,3	2,4	2,4	40
42	3,2	3,5	3,5	2,8	3	3,4	3,6	2,9	3	3,1	3	2,8	2,7		2,7	2,6	2,6	2,6			2,2	2,2	2,2	2,3	42
44	2,8	3,1	3,4	2,8	2,6	3	3,3	2,8		2,6	2,9	2,9	2,7		2,5	2,5	2,5	2,5			2,1	2,1	2,1	2,2	44
46	2,4	2,8	3	2,7	2,3	2,7	2,9	2,8		2,3	2,6	2,8	2,6		2,3	2,4	2,4	2,4			1,9	2	2	2,1	46
48	2,1	2,4	2,6	2,6	2,1	2,3	2,6	2,7		2,2	2,3	2,6	2,5		2	2,3	2,3	2,3			1,8	1,8	1,9	1,9	48
50	1,7	2	2,3	2,4	1,9	2	2,2	2,4		2	2,1	2,2	2,4		1,7	2	2,2	2,2			1,5	1,7	1,8	1,8	50
52	1,7	1,8	1,9	1,9	1,8	1,8	1,9	2		1,9	2	2	2		1,4	1,7	2	2,1			1,3	1,6	1,7	1,7	52
54	1,6	1,6	1,6	1,7	1,6	1,7	1,7	1,8		1,6	1,8	1,9	1,9		1,1	1,4	1,7	1,8			1	1,3	1,6	1,6	54
56	1,5	1,5	1,5	1,5	1,5	1,6	1,6	1,7		1,4	1,6	1,8	1,8		0,9	1,2	1,4	1,5			0,8	1,1	1,3	1,5	56
58	1,4	1,4	1,4		1,4	1,4	1,5	1,6		1,1	1,4	1,5	1,6		0,9	1,1	1,2				0,8	1	1,2	1,2	58
60					1,2	1,3	1,3			0,9	1,1	1,2	1,2				0,8	0,9					0,8	0,9	60
62					1	1,1							0,9												62
I	92/ 0				92/ 0				92/46				92				100				I				
II	92/46				92/92				92/92				92				100				II				
III	46/92				92/92				92/92				92				100				III				
IV	46/92				46/92				92/92				92				100				IV				
V	46/92				46/92				46/92				92				100				V				

TAB 110168 / 110161 / 110162 / 110163

Fortsetzung

## La LTM 1120/1 possède l'équipement qui convient à chaque problème.

# Die Traglasten an der Klappspitze. Lifting capacities on the folding jib. Forces de levage à la fléchette pliante.

LTM 1120/1



40,5 m – 56 m

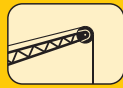

28 m



360°

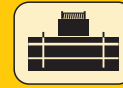

35 t

85%

m	40,5 m				44,5 m				48,5 m				52,5 m				56 m				m
	28 m				28 m				28 m				28 m				28 m				
	0°	15°	30°	45°	0°	15°	30°	45°	0°	15°	30°	45°	0°	15°	30°	45°	0°	15°	30°	45°	
12	5,6																				12
14	5,5				5				4,5												14
16	5,4				4,9				4,4								3,9				16
18	5,2				4,8				4,3								3,8				18
20	5,1	4,4			4,7	4,2			4,3								3,7				20
22	4,9	4,2			4,6	4			4,2	3,8							3,5	3,2			22
24	4,7	4			4,4	3,9			4,1	3,6							3,4	3,1			24
26	4,5	3,8	3,1		4,3	3,7	3		3,9	3,5	2,8						3,2	3			26
28	4,3	3,6	3		4,2	3,6	2,9		3,7	3,4	2,7						3,1	2,8	2,6		28
30	4,1	3,5	2,9	2,2	4	3,4	2,8	2,1	3,5	3,3	2,7						2,9	2,7	2,5		30
32	3,9	3,4	2,8	2,1	3,8	3,3	2,7	2,1	3,3	3,2	2,6	2,1					2,8	2,6	2,4	1,9	32
34	3,7	3,2	2,7	2	3,7	3,2	2,6	2,1	3,2	3	2,6	2					2,6	2,5	2,3	1,9	34
36	3,5	3,1	2,6	2	3,5	3,1	2,6	2	3	2,9	2,6	2					2,5	2,4	2,2	1,9	36
38	3,4	3	2,5	2	3,4	3	2,5	2	2,8	2,7	2,5	1,9					2,4	2,3	2,1	1,9	38
40	3,2	2,9	2,5	1,9	3,2	2,9	2,5	2	2,7	2,6	2,4	1,9					2,2	2,2	2,1	1,8	40
42	3,1	2,8	2,4	1,9	3	2,8	2,5	1,9	2,5	2,4	2,3	1,9					2,1	2,1	2	1,8	42
44	2,8	2,7	2,4	1,9	2,6	2,7	2,4	1,9	2,4	2,3	2,3	1,8					2	2	1,9	1,8	44
46	2,4	2,6	2,4	1,9	2,3	2,6	2,4	1,9	2,2	2,2	2,2	1,8					1,8	1,8	1,8	1,8	46
48	2,1	2,5	2,3	1,9	2	2,4	2,3	1,9	1,9	2,1	2,1	1,8					1,7	1,8	1,7	1,7	48
50	1,8	2,2	2,3	1,9	1,7	2,1	2,3	1,8	1,6	2	2	1,7					1,6	1,7	1,6	1,7	50
52	1,5	1,9	2,2	1,9	1,4	1,8	2,1	1,8	1,5	1,8	1,9	1,7					1,3	1,6	1,5	1,6	52
54	1,2	1,6	1,9	1,9	1,3	1,5	1,8	1,8	1,4	1,5	1,8	1,7					1,1	1,5	1,5	1,6	54
56	1,1	1,3	1,6	1,7	1,2	1,3	1,5	1,7	1,3	1,3	1,5	1,7					0,8	1,2	1,4	1,5	56
58	1	1,1	1,3	1,3	1,1	1,2	1,2	1,4	1,1	1,2	1,3	1,4					1	1,3	1,4		58
60	0,9	1	1	1,1	1	1	1,1	1,2	0,9	1,1	1,2	1,3						1	1,2		60
62	0,9	0,9	0,9	1	0,9	0,9	1	1,1		1	1,1	1,2						0,8	1		62
64	0,8	0,8	0,8		0,8	0,8	0,9	1			0,9	1									64
66							0,8														66
I	92/ 0				92/ 0				92/46				92				100				I
II	92/46				92/92				92/92				92				100				II
III	46/92				92/92				92/92				92				100				III
IV	46/92				46/92				92/92				92				100				IV
V	46/92				46/92				46/92				92				100				V

TAB 110168 / 110161 / 110162 / 110163

# Die Maße. Dimensions. Encombrement.

LTM 1120/1

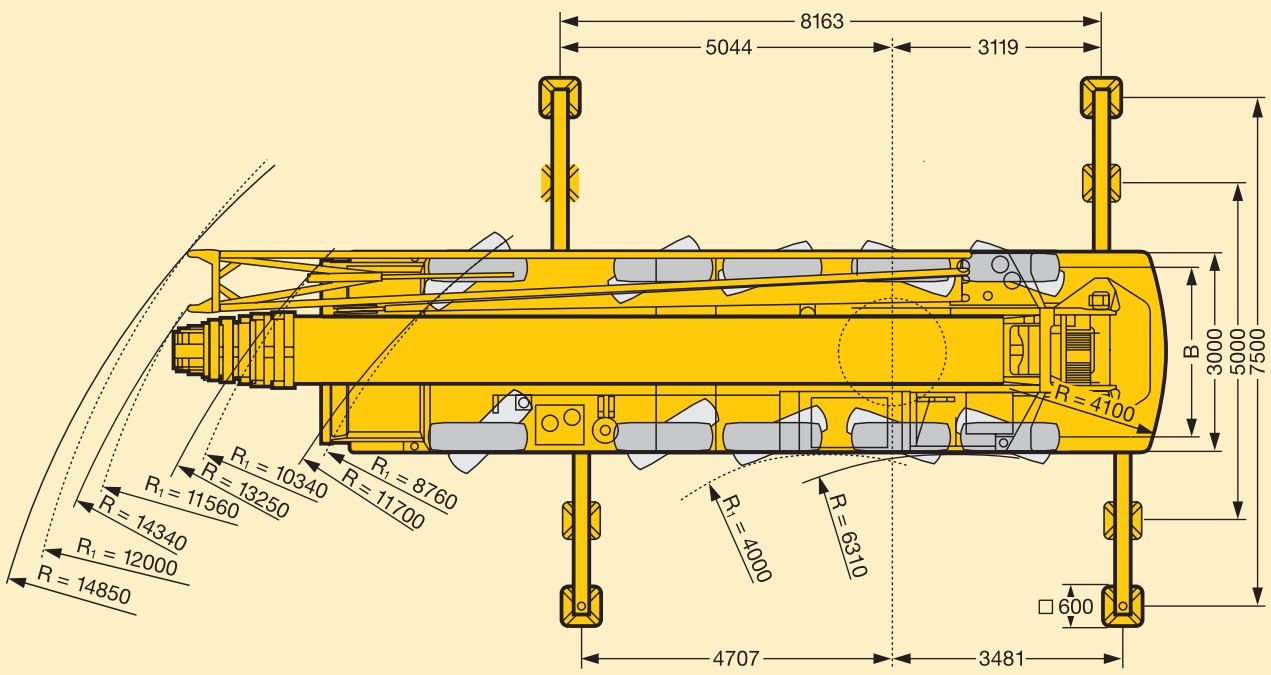
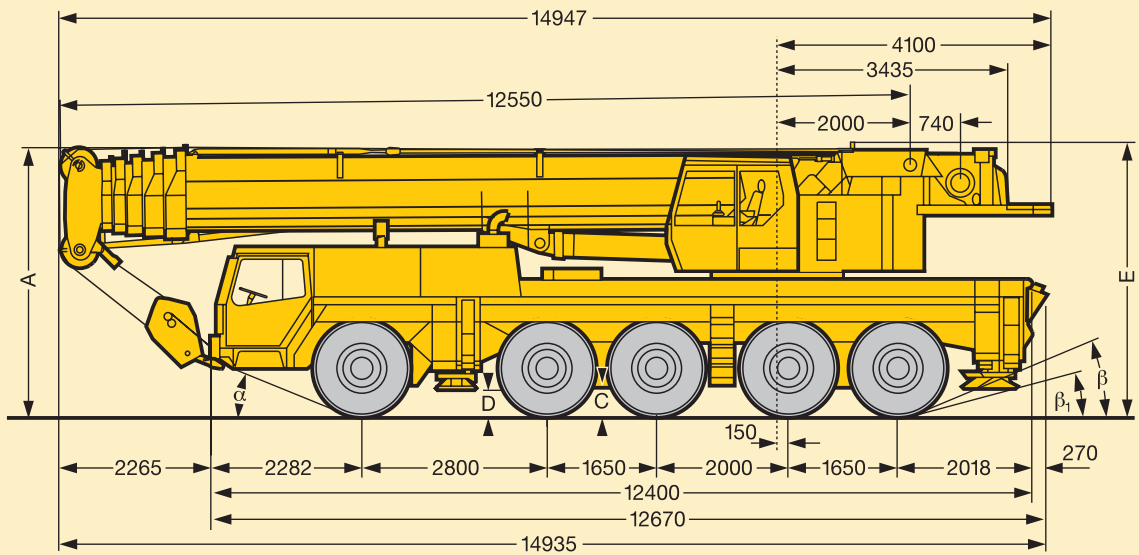

R<sub>1</sub> = Allradlenkung  
All-wheel steering  
Direction toutes roues

	Maße / Dimensions / Encombrement mm									
	A	A 150 mm*	B	C	D	E**	α	β	β <sub>1</sub>	
14.00 R 25	3950	3800	2612	420	325	4010	21°	21°	13°	
16.00 R 25	4000	3850	2559	470	375	4060	23°	23°	15°	

\* abgelenkt / lowered / abaissé \*\* mit Klappspitze / with folding jib / avec fléchette pliante

<b>Rahmen:</b>	Eigengefertigte, verwindungssteife Kastenkonstruktion aus hochfestem Feinkorn-Baustahl.
<b>Abstützungen:</b>	4-Punkt-Abstützung, horizontal und vertikal vollhydraulisch ausschiebbar.
<b>Motor:</b>	8-Zylinder-Diesel, Fabrikat Liebherr, Typ D 9408 TI-E, wassergekühlt, Leistung 400 kW (544 PS) bei 2100 min <sup>-1</sup> nach ECE-R 24.03 und ECE-R 49.02 (EURO II), max. Drehmoment 2230 Nm bei 1575 min <sup>-1</sup> . Kraftstoffbehälter: 500 l.
<b>Getriebe:</b>	Automatik-Getriebe mit Drehmomentwandler und Strömungsbremse (Retarder). 5 Vorwärts- und 1 Rückwärtsgang. Verteilergetriebe mit Geländestufe.
<b>Achsen:</b>	Alle 5 Achsen hydropneumatisch gefedert. Alle Achsen gelenkt. Achsen 1, 4 und 5 sind Planetenachsen mit Differentialsperren.
<b>Federung:</b>	Alle Achsen sind hydropneumatisch gefedert und hydraulisch blockierbar.
<b>Bereifung:</b>	10fach. Reifengröße: 14.00 R 25.
<b>Lenkung:</b>	Hydrolenkung mit 2-Kreisanlage. Bedienung mechanisch/hydrostatisch aus dem Fahrerhaus. Reservelenkpumpe. Lenkung entsprechend EG-Richtlinie 70/311/EWG.
<b>Bremsen:</b>	Betriebsbremse: Allrad-Servo-Druckluftbremse, 2-Kreisanlage. Handbremse: Federspeicher auf die Räder der 2. bis 5. Achse wirkend. Bremsen entsprechend EG-Richtlinie 71/320/EWG.
<b>Fahrerhaus:</b>	Großräumige Kabine in Stahlblechausführung, gummielastisch aufgehängt, Sicherheitsverglasung, Kontrollinstrumente.
<b>Elektr. Anlage:</b>	24 Volt Gleichstrom, 2 Batterien, Beleuchtung nach StVZO.

## Der Kranoberwagen.

<b>Rahmen:</b>	Eigengefertigte, verwindungssteife Schweißkonstruktion aus hochfestem Feinkorn-Baustahl. Als Verbindungselement zum Kranfahrgestell dient eine 3reihige Rollendrehverbindung, die unbegrenztes Drehen ermöglicht.
<b>Kranmotor:</b>	4-Zylinder-Diesel, Fabrikat Liebherr, Typ D 924 T-E, wassergekühlt, Leistung 120 kW (163 PS) bei 1800 min <sup>-1</sup> nach EPA/CARB und IMO 1 entsprechend ISO 8178 C 1, max. Drehmoment 720 Nm bei 1200 min <sup>-1</sup> . Kraftstoffbehälter: 300 l.
<b>Kranantrieb:</b>	Diesel-hydraulisch mit 1 Axialkolben-Doppelpumpe mit automatischer Leistungsregelung, 1 Zahnrad-Doppelpumpe, offene, geregelte Ölkreisläufe. Hydraulikantrieb in Kompaktbauweise direkt am Dieselmotor angeflanscht.
<b>Steuerung:</b>	Load-Sensing-Steuerung, 4 Arbeitsbewegungen gleichzeitig steuerbar, zwei 4fach Handsteuerhebel, selbstzentrierend.
<b>Hubwerk:</b>	Axialkolben-Konstantmotor, Hubwerkstrommel mit eingebautem Planetengetriebe und federbelasteter Haltebremse.
<b>Wippwerk:</b>	1 Differentialzylinder mit Sicherheitsrückschlagventil.
<b>Drehwerk:</b>	Axialkolben-Konstantmotor, Planetengetriebe, federbelastete Haltebremse.
<b>Kranfahrer kabine:</b>	Stahlblechausführung, voll verzinkt, mit Sicherheitsverglasung, Heizung, Bedienungs- und Kontrollinstrumente.
<b>Sicherheits-einrichtungen:</b>	LICCON-Überlastanlage, Hubendbegrenzung, Sicherheitsventile gegen Rohr- und Schlauchbrüche.
<b>Teleskopausleger:</b>	1 Anlenkstück und 5 Teleskopteile, hydraulisch unter Last teleskopierbar. Alle Teleskopteile unabhängig voneinander ausschiebbar. Auslegerlänge: 12,6 m - 56 m.
<b>Elektr. Anlage:</b>	24 Volt Gleichstrom, 2 Batterien.

## Die Zusatzausrüstung

<b>Klappspitze:</b>	11,2 m - 28 m lang, unter 0°, 15°, 30° oder 45° zum Teleskopausleger anbaubar.
<b>2. Hubwerk:</b>	Für den 2-Hakenbetrieb oder bei Betrieb mit Klappspitze, wenn Haupthubseil eingesichert bleiben soll.
<b>Bereifung:</b>	10fach. Reifengröße: 16.00 R 25.
<b>Antrieb 10 x 8:</b>	Zusätzlich wird die 2. Achse angetrieben.

Weitere Zusatzausrüstung auf Anfrage.

## Crane carrier.

<b>Frame:</b>	Liebherr designed and manufactured, box type, torsion resistant, all-welded construction made of high-tensile structural steel.
<b>Outriggers:</b>	4-point support, all-hydraulic horizontal and vertical operation.
<b>Engine:</b>	8 cylinder, watercooled Liebherr Diesel, type D 9408 TI-E, 400 kW (544 HP) at 2100 min <sup>-1</sup> acc. to ECE 24.03 and ECE-R 49.02 (EURO II), max. torque 2230 Nm at 1575 min <sup>-1</sup> . Fuel tank capacity: 500 ltrs.
<b>Transmission:</b>	Allison automatic transmission with torque converter and hydrodynamic retarder brake, 5 forward and 1 reverse speed. Transfer case with off-road range.
<b>Axles:</b>	All axles steered. Axles 1, 4 and 5 with planetary gears and differential locks.
<b>Suspension:</b>	All axles with hydropneumatic suspension and hydraulic locking facility.
<b>Tyres:</b>	10 tyres. Tyre size: 14.00 R 25.
<b>Steering:</b>	Hydraulic power steering with dual circuit hydraulic system, mechanical/hydrostatic from lower cab. Stand-by steering pump. Steering acc. to EC directive 70/311/EEC.
<b>Brakes:</b>	Service brake: Dual circuit, servo-air brake, acting on all wheels. Hand brake: by spring action on all wheels of axles 2 to 5. Brakes acc. to EC directive 71/320/EEC.
<b>Driver's cab:</b>	Spacious all-steel cab on resilient mountings, safety glass windows and full range of instruments.
<b>Electrical system:</b>	24 V DC, 2 batteries, lighting according to countries' regulations.

## Crane superstructure.

<b>Frame:</b>	Liebherr-made, torsion-resistant, welded construction made of high-tensile structural steel. Connection to truck chassis by triple roller slewing ring, designed for 360° continuous rotation.
<b>Crane engine:</b>	4 cylinder, watercooled Liebherr Diesel, type D 924 T-E, 120 kW (163 HP) at 1800 min <sup>-1</sup> acc. to EPA/CARB and IMO 1 acc. to ISO 8178 C 1, max. torque 720 Nm at 1200 min <sup>-1</sup> . Fuel tank capacity: 300 ltrs.
<b>Crane drive:</b>	Diesel-hydraulic, with 1 duplex axial-piston pump with automatic output control, 1 duplex gear-type pump, open regulated hydraulic circuits. The hydraulic drive in compact construction is directly flanged to the diesel engine.
<b>Crane control:</b>	Load sensing system, 4 working motions can be performed at the same time, by 2 control levers (joy stick type).
<b>Hoist gear:</b>	Axial piston fixed displacement motor, hoist drum with integrated planetary gear and spring loaded static brake.
<b>Luffing gear:</b>	1 differential hydraulic ram with safety check valve.
<b>Slewing gear:</b>	Axial piston fixed displacement motor, planetary gear, spring loaded static brake.
<b>Crane cab:</b>	All-steel construction fully galvanized, safety glazing, heater, controls and instruments.
<b>Safety devices:</b>	LICCON safe load indicator, hoist limit switch, safety valves against rupture of pipe and hoses.
<b>Telescopic boom:</b>	1 base section and 5 telescopic sections, hydraulically extendable under load. All sections extendable independently. Boom length: 12,6 m to 56 m.
<b>Electrical system:</b>	24 V DC, 2 batteries.

## Complementary equipment.

<b>Folding jib:</b>	11,2 m to 28 m long, for mounting on telescopic boom at 0°, 15°, 30° or 45°.
<b>2nd hoist gear:</b>	For two-hook operation, or with folding jib in case main hoist shall remain reeved.
<b>Tyres:</b>	10 tyres. Tyre size: 16.00 R 25.
<b>Drive 10 x 8:</b>	Axle 2 additionally driven.

Other items of equipment available on request.



<b>Châssis:</b>	Fabrication Liebherr, construction en caisson indéformable, en acier grain fin à haute résistance.
<b>Stabilisateurs:</b>	Calage en 4 points, à télescopage horizontal et vérinage vertical entièrement hydrauliques.
<b>Moteur:</b>	Diesel, Liebherr, type D 9408 TI-E à 8 cylindres, refroidissement par eau, puissance 400 kW (544 CH) à 2100 min <sup>-1</sup> selon ECÉ-R 24.03 et ECE-R 49.02 (EURO II), couple maxi. 2230 Nm à 1575 min <sup>-1</sup> . Capacité réservoir de carburant: 500 ltrs.
<b>Boîte:</b>	Boîte automatique, marque Allison, avec convertisseur de couple et frein hydrodynamique, 5 rapports AV et 1 AR. Boîte transfert avec rapport tout terrain.
<b>Essieux:</b>	Tous essieux directeurs. Essieux 1, 4 et 5 à train planétaire à blocage de différentiel.
<b>Suspension:</b>	Tous les essieux à suspension hydropneumatique et blocables hydrauliquement.
<b>Pneumatiques:</b>	10 pneumatiques. Dimensions des pneumatiques: 14.00 R 25.
<b>Direction:</b>	Direction hydraulique à deux circuits, commande mécanique/hydrostatique depuis la cabine de conduite. Pompe de direction auxiliaire. Direction selon directive CE70/311/CEE.
<b>Freins:</b>	Frein de service: Servofrein pneumatique à 2 circuits, agissant sur toutes les roues. Frein à main: Par cylindres à ressort, agissant sur les roues des essieux 2 à 5. Freins selon directive CE 71/320/CEE.
<b>Cabine de conduite:</b>	Cabine spacieuse, entièrement en tôle d'acier, à suspension élastique, vitrage de sécurité, éléments de contrôle.
<b>Installation électrique:</b>	24 volts continus, 2 batteries, éclairage conforme au code.

## Partie tournante.

<b>Châssis:</b>	Fabrication Liebherr, construction soudée indéformable en acier à grain fin de haute résistance. Couronne d'orientation à triple rangées de rouleaux entre partie tournante et châssis porteur permettant une rotation continue.
<b>Moteur:</b>	Diesel, Liebherr, type D 924 T-E, à 4 cylindres, refroidissement par eau, puissance 120 kW (163 CH) à 1800 min <sup>-1</sup> selon EPA/CARB et IMO 1 selon ISO 8178 C 1, couple maxi. 720 Nm à 1200 min <sup>-1</sup> . Capacité réservoir de carburant: 300 ltrs.
<b>Entraînement de grue:</b>	Diesel-hydraulique, comprenant 1 double pompe à pistons axiaux à régulation de puissance, 1 double pompe à engrenages, circuits hydrauliques ouverts contrôlés. L'entraînement hydraulique en construction compacte, bridé directement au moteur diesel.
<b>Commande:</b>	Load sensing, 4 mouvements simultanés sont possible, par deux manipulateurs (type manche à balai).
<b>Mécan. de levage:</b>	Moteur hydraulique à cylindrée constante, treuil à réducteur planétaire incorporé et frein d'arrêt à ressort.
<b>Mécan. de relevage:</b>	Vérin hydraulique différentiel avec soupape de retenue.
<b>Mécan. d'orientation:</b>	Moteur hydraulique à cylindrée constante, réducteur planétaire, frein d'arrêt à ressort.
<b>Cabine du grutier:</b>	Entièrement en tôle d'acier avec vitrage de sécurité, chauffage, organes de commande et de contrôle.
<b>Dispositifs de sécurité:</b>	Contrôleur de charge LICCON, fin de course de levage, soupapes de sécurité sur tubes et flexibles contre rupture.
<b>Flèche télescopique:</b>	1 élément de base et 5 éléments télescopiques, télescopables hydrauliquement sous charge. Tous les éléments télescopables individuellement. Longueur de flèche: 12,6 m à 56 m.
<b>Installation électrique:</b>	24 volts continus, 2 batteries.

## Équipement optionnel.

<b>Fléchette pliante:</b>	11,2 m à 28 m de long, pour montage à la flèche télescopique à 0°, 15°, 30° ou 45°.
<b>2ème mécan. de levage:</b>	Pour le travail avec 2 crochets ou pour le travail avec fléchette pliante lorsque le câble de levage principal reste mouflé.
<b>Pneumatiques:</b>	10 pneumatiques. Dimension des pneumatiques: 16.00 R 25.
<b>Entraînement 10 x 8:</b>	2ème essieu est entraîné additionnellement.

**Autres équipements supplémentaires sur demande.**